



Radiateurs infrarouges rayonnants
élégants de qualité haut de gamme
et de construction compacte.
Le devant en verre est disponible
en divers coloris ainsi qu'en version
brillante ou mate.

SOLARIS®
Radiateurs infrarouges

system**therm**

Philosophie

La chaleur c'est la vie. Ce n'est que grâce à elle que les pièces dans lesquelles nous vivons deviennent des zones bien-être, une oasis de calme et de détente. Mais la chaleur favorise également nos facultés physiques, mentales et psychiques.

Nous passons les deux tiers de notre vie dans des pièces d'habitation. C'est pourquoi un chauffage moderne doit non seulement dégager une agréable chaleur, consommer peu d'énergie et fonctionner de façon écologique, mais également procurer une atmosphère ambiante saine.

Les radiateurs infrarouges de notre assortiment remplissent toutes ces exigences avec brio.



Le principe

CHALEUR RAYONNANTE INFRAROUGE

La chaleur rayonnante ne réchauffe pas l'air mais les personnes et les objets se trouvant sur la trajectoire des rayons. Les températures au sol et au plafond sont pratiquement identiques. Étant donné qu'il n'y a pas de courant d'air et que les murs, le plafond et le sol dégagent de la chaleur, le confort est amélioré. La température ambiante peut même être réduite.

Chaque créature vivante de notre planète s'est développée grâce à la chaleur diffusée par le soleil. Les chauds rayons du soleil traversent l'atmosphère terrestre quasiment sans impact. La chaleur ne devient effective qu'au moment du contact des rayons sur les objets à partir desquels elle est ensuite partiellement réfléctée. Ce type de chaleur est appelée chaleur rayonnante.

Sous l'empire romain déjà, les humains avaient découvert l'effet bienfaisant de la chaleur rayonnante. L'évolution aboutit alors à l'invention du poêle à catelles; un type de chauffage qui bénéficie encore aujourd'hui d'une excellente réputation.

CHALEUR À CONVECTION

Le chauffage à convection laisse monter l'air chaud, celui-ci se refroidit à nouveau et retombe sur le sol. Ainsi une très grande différence de température se forme entre le sol et le plafond de la pièce. Les parois restent froides. Il en résulte une atmosphère ambiante très désagréable. L'air qui monte et qui descend continuellement brasse de surcroît les fines poussières de maison. Ce phénomène a un effet très défavorable, en particulier pour les personnes allergiques. De ce fait, beaucoup d'entre elles souffrent en hiver d'une toux sèche alors qu'elles ne sont pas enrhumées.

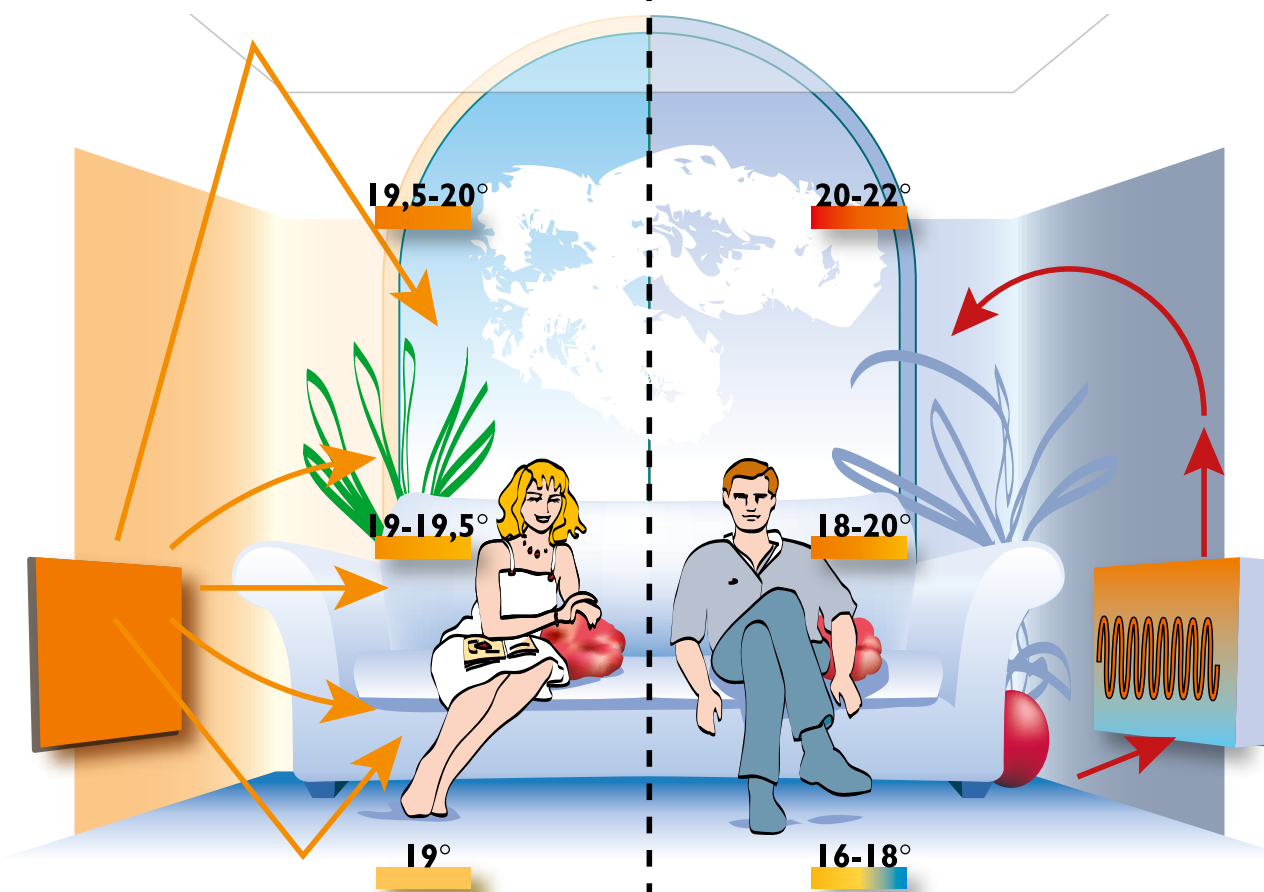

Un chauffage dans l'air du temps

Une technologie intelligente, une réaction de chauffe rapide et une transmission de chaleur sans perte veillent à une utilisation consciente des ressources écologiques de notre planète. Avec les radiateurs infrarouges, vous chauffez sur place entièrement sans émission. Cela signifie sans fumée et sans émission de dioxyde de carbone CO₂ nuisibles au climat. Si la production d'énergie doit également être exempte d'émissions, vous avez la possibilité d'utiliser du courant électrique d'énergie renouvelable (p.ex. eau, vent ou soleil).



Vous pouvez compter sur nous

COMPÉTENCE ET EXPÉRIENCE

L'entreprise SYSTEC THERM AG commercialise depuis le début des années septante déjà des solutions avec la chaleur électrique. Grâce à de nouvelles idées et à des collaborateurs très bien formés, notre processus de développement est constant. Notre entreprise est aujourd'hui leader sur le marché en Suisse et continue d'attacher une grande importance à un conseil individuel et à une vaste offre de prestations de services.

CONSEIL ET PLANIFICATION

Afin que nous puissions vous proposer un système de chauffage optimal, quelques éclaircissements sont nécessaires. Par exemple:

- Type de maison
- Besoin thermique
- Exigences des habitants
- Comportements des habitants
- Situation géographique
- Raccordements électriques
- Lieu de montage
- Dimensions des pièces
- Températures ambiantes souhaitées

Sur la base de ces indications, nous calculons les puissances de chauffe et établissons des plans de montage. C'est avec plaisir que nous vous conseillons et que nous planifions pour vous; gratuitement et sans engagement.

EXÉCUTION

Tous nos radiateurs infrarouges se composent d'un boîtier en tôle d'acier thermolaqué à verre frontal appliqué. Grâce à des consoles de montage bien pensées, ces appareils sont très simples à installer. Une alimentation électrique de 230V suffit pour le fonctionnement.

RÉGULATION

Les radiateurs SOLARIS® sont équipés d'un thermostat à triac intégré. Cette régulation est silencieuse et précise et veille à une température ambiante constante. L'utilisation de temporisateurs permet d'optimiser encore plus le chauffage et de l'exploiter en consommant peu d'énergie. Sur demande, ces appareils peuvent également être commandés par des thermostats externes ou par appli gratuite via tablette ou Smartphone.

Les avantages de nos radiateurs en verre

■ STYLÉ ET ÉLÉGANT

Le verre est naturellement beau et s'harmonise avec chaque type d'architecture.

■ FACILE À ENTREtenir

Nos radiateurs en verre disposent d'une surface lisse et résistante devant et sont ainsi très faciles à entretenir.

■ LE VERRE EMMAGASINE LA CHALEUR

Saviez-vous que le verre possède des meilleures propriétés d'accumulation et de redistribution de la chaleur que le marbre, l'acier, la fonte ou même que la chamotte?

■ PAS BESOIN DE CHAUFFERIE

Vous n'avez pas besoin de prévoir une pièce comme chaufferie ou pour le stockage des combustibles.

■ DURABLE ET SANS ENTRETIEN

Nos radiateurs rayonnants ne sont pas réalisés avec des éléments mobiles et ne nécessitent ainsi aucun service d'entretien.

■ SÛR

Tous nos radiateurs en verre disposent des marques de certification requises et d'un limiteur de température de sécurité.



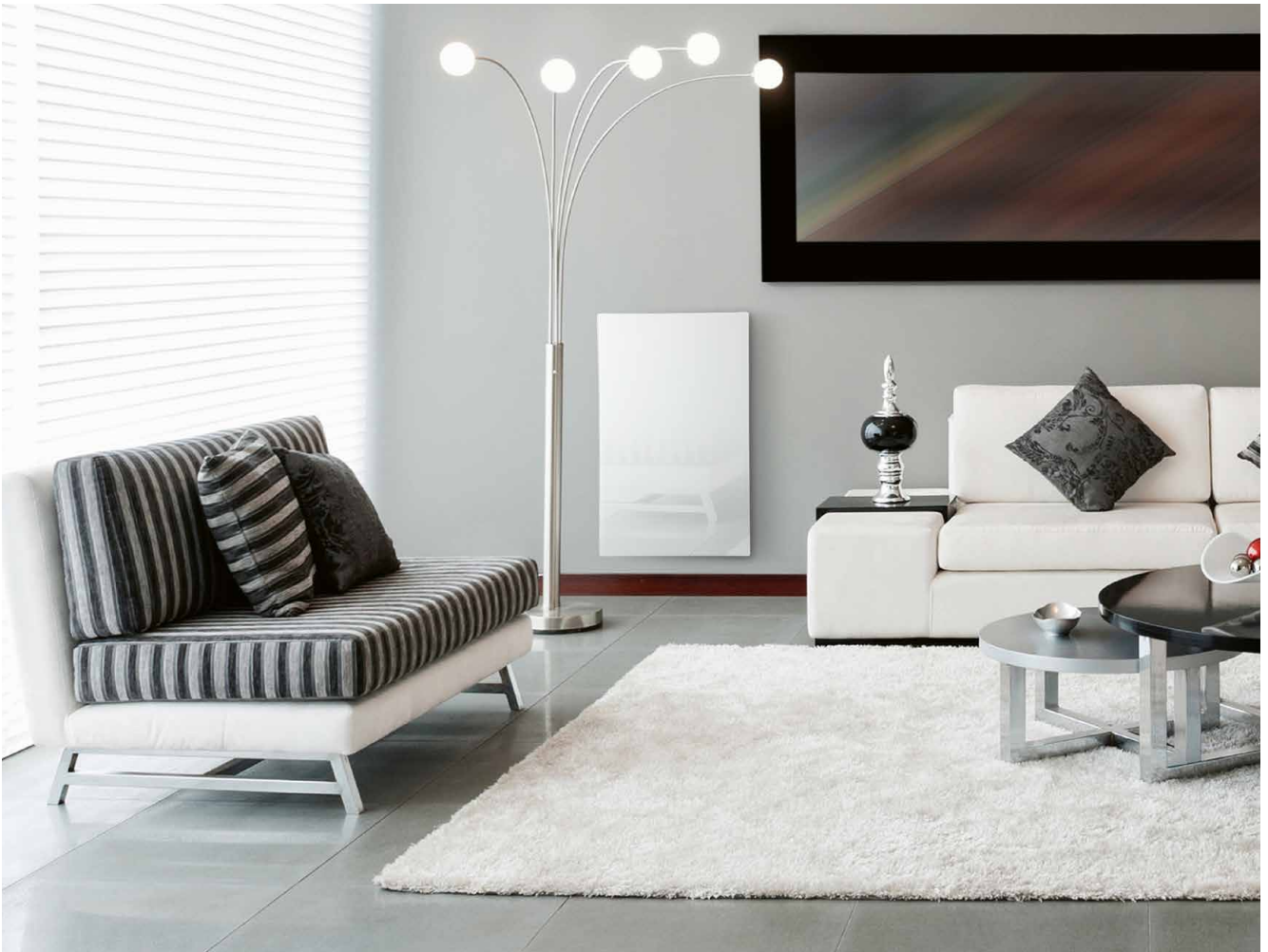

Le modèle SOLARIS® dispose d'un élément de convection supplémentaire et d'une puissance de chauffe élevée. Grâce à sa construction compacte, cet appareil est idéal en cas d'espace disponible limité ou de pièces un peu moins bien isolées.

Cet élégant radiateur infrarouge possède un boîtier acier blanc thermolaqué. Deux plaques en verre reliées entre elles sont montées sur cette structure. Le chauffage en lui-même est intégré dans le verre arrière. Le verre de devant est un élément décoratif, il est disponible en divers coloris.



La masse (30kg/m²) des deux plaques en verre (2×6mm) représente un excellent accumulateur thermique. Ceci économise de l'énergie et réduit les coûts de chauffage.

SOLARIS® est de construction très robuste. Grâce à cette construction spéciale, aucune vis de fixation ou aucun étrier de montage ne sont visibles depuis le côté.





L'assortiment des radiateurs SOLARIS® est subdivisé en modèles horizontaux et verticaux. Ces appareils sont prévus pour un montage mural et sont disponibles en diverses grandeurs et puissances.

Possibilités de montage

MODÈLES HORIZONTAUX

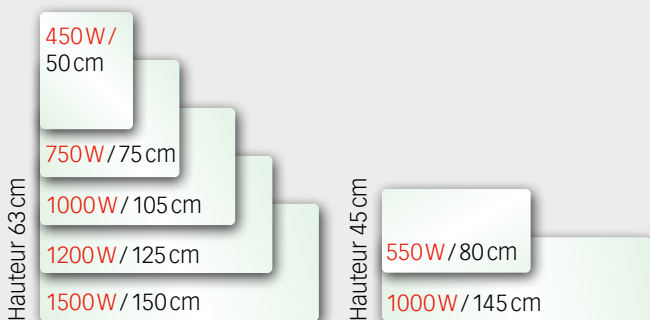

MODÈLES VERTICAUX





SÈCHE-LINGES

Dans les salles de bain et les zones wellness, l'esthétique des modèles SOLARIS® avec barres sèche-linges est idéale. Ces barres permettent le séchage et un agréable réchauffage des linges et draps de bain d'une part, et d'autre part le devant en verre de fabrication spéciale sert simultanément de miroir pratique.

Chaque SOLARIS® vertical peut être équipé au maximum de trois barres sèche-linges chromées brillantes. Chaque barre peut être fixée individuellement sur la plaque de montage selon la position souhaitée.

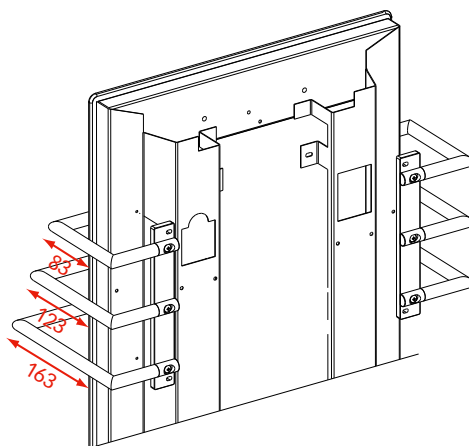
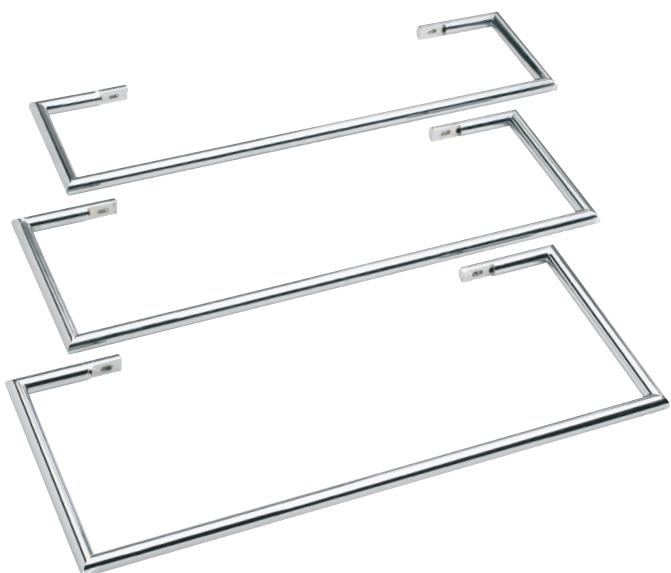

Variantes de module de commande

Afin de répondre au plus près aux exigences des utilisateurs, divers types de module de commande sont disponibles. Nous faisons les distinctions entre les variantes VFE (connexion filaire), VFN (thermostat sur l'appareil) et VFD (radiocommande). Les variantes VFN et VFD peuvent même être complétées par une commande via appli.

VFD – RADIOCOMMANDE

Avec la variante VFD, le SOLARIS® est équipé au verso d'un récepteur radio. Ce dernier constitue la base afin de réguler le radiateur par thermostat ambiant radiocommandé. Afin de satisfaire aux exigences de la Directive sur l'écoconception (ErP), l'utilisation d'un thermostat SKY-RFU-02 est requise. L'horloge intégrée permet un fonctionnement correspondant aux exigences d'utilisation et consommant peu d'énergie.

Si une commande à distance du chauffage est souhaitée, le système peut être étendu avec la passerelle ASTRUM HOME. Ceci vous procure un confort maximal et vous pouvez choisir et télécommander les plages horaires de fonctionnement du chauffage par une appli gratuite.

Pour le système ASTRUM, une multitude d'autres composants de commande sont disponibles pour le reste de la domotique.



Alarme



Vidéo-surveillance



Éclairage



Stores



Portail



etc.

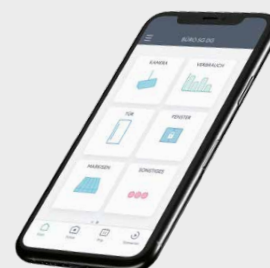

VFN – THERMOSTAT SUR L'APPAREIL



Un boîtier à thermostat d'ambiance avec affichage numérique de la température est monté à droite derrière le radiateur. La température souhaitée est réglable très facilement par le biais de la touche +/-.

La passerelle VFN-Gateway vous permet d'élargir les fonctions du module de commande et de satisfaire aux exigences de la Directive sur l'écoconception (ErP). L'appli gratuite vous permet ensuite d'utiliser les programmes horaires et de commander le chauffage à distance.



VFE – CONNEXION FILAIRE

Le fonctionnement du radiateur est assuré par un thermostat d'ambiance externe correspondant à connexion filaire (p.ex. eTOUCH ECO+) satisfaisant aux exigences de la Directive sur l'écoconception (ErP).

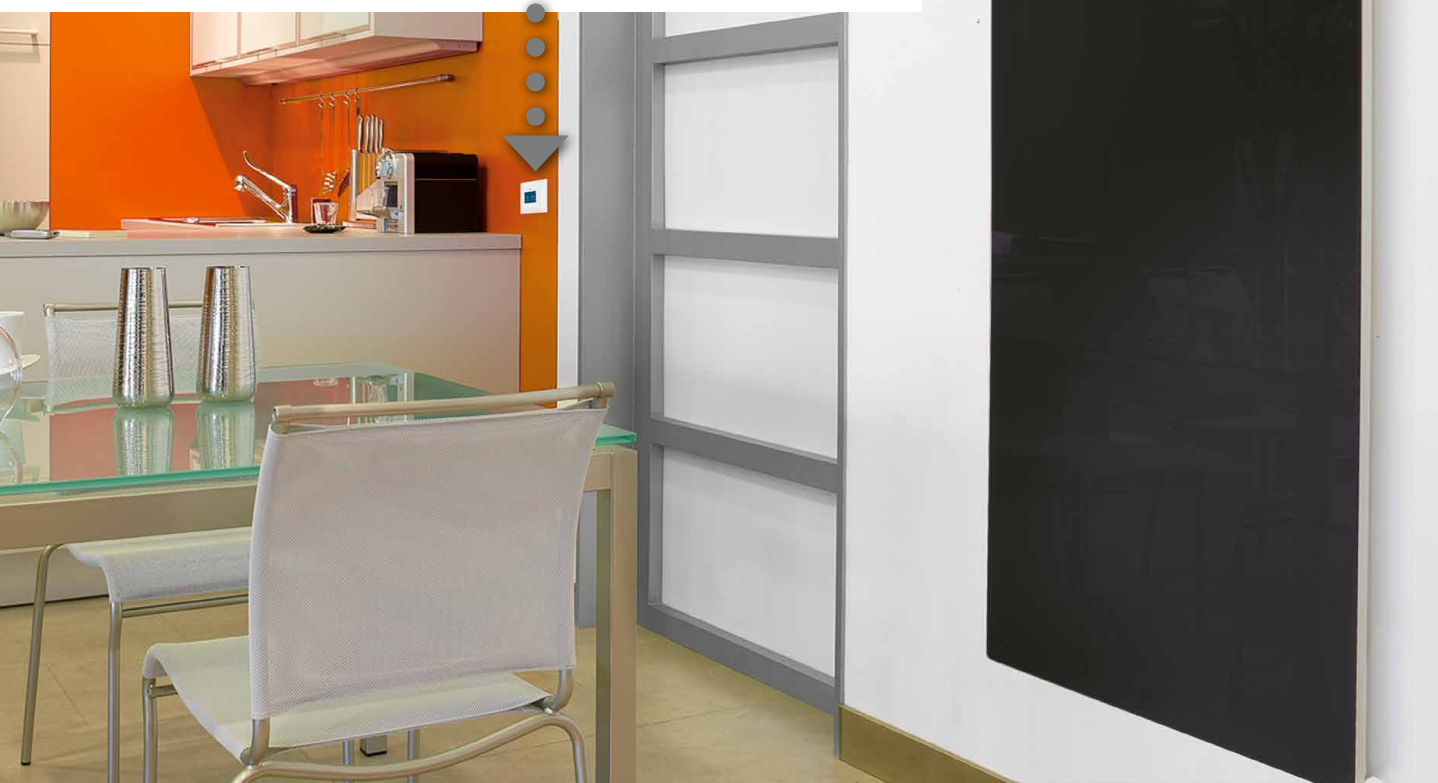

Coloris

Ces radiateurs infrarouges élégants haut de gamme sont disponibles en divers coloris et en version brillante ou mate.



beige *



blanc (reflet vert)



miroir foncé **

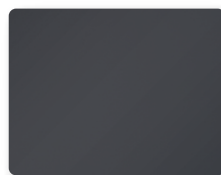

anthracite *



noir *

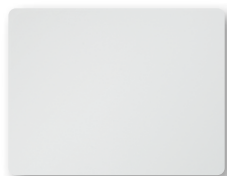

extra blanc



noir mat *



extra blanc mat



beige mat *

* 550W non disponible
** 450W / 750 W horizontal non disponible

Pour des raisons de technique d'impression, de légères variations par rapport aux coloris illustrés sont possibles.





DONNÉES TECHNIQUES

Puissance	450–1500W
Tension	230V
Indice de protection	IP24
Classe de protection	II
Module de commande	VFE en standard, extensible avec VFD ou VFN
Profondeur appareil monté	85 mm
Câble de raccordement	1,5 m
Fiche	Non
Type de montage	Exclusivement montage mural
Matériau	Verre

